



Soluzione ideale per ambienti che richiedono versatilità



Scorrevoli

- ☑ Possibilità di realizzare scorrevoli a 2/3/4 ante sia fisse che mobili
- ☑ Ideale per superfici ampie, raggiunge i 3,5 m di larghezza e i 2,5 m di altezza
- ☑ Ideale per verande, balconi e dependance









PVC

SoftSlide



Scorrevoli



-  Tenuta al vento C3/B3
-  Isolamento acustico fino a 35 db
-  Trasmittanza nodo anta/telaio 2.16 W/(m²K)
-  Canalina Warm Edge o Super Spacer
-  Tenuta all'acqua 6A
-  Spazzolini n.2
-  Profondità telaio 74 mm
-  Tenuta all'aria 4
-  Lato inferiore Telaio su 4 lati o soglia in alluminio



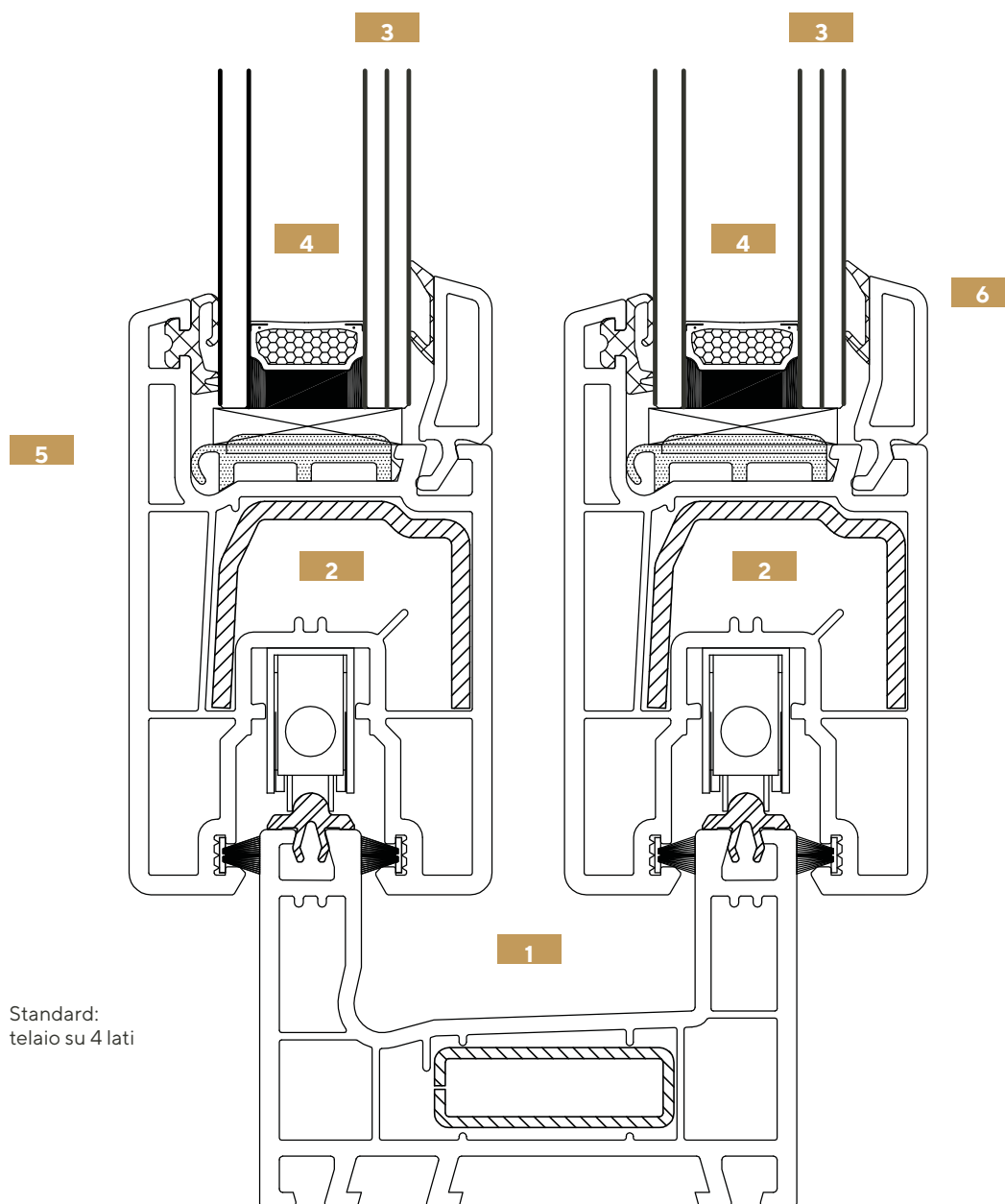

Standard:
 telaio su 4 lati

1 Telaio da 74 mm
 Anta da 50 mm

2 Profili di rinforzo in acciaio zincato di diverse sagomature e di diversi spessori in base alle dimensioni degli infissi

3 Possibilità di alloggiare vetrocamera fino ad uno spessore di 26 mm

4 Canalina a bordo caldo Warm Edge o Super Spacer a richiesta

5 Anta Liscia

6 Fermavetro solo inclinato



Esempi di apertura:

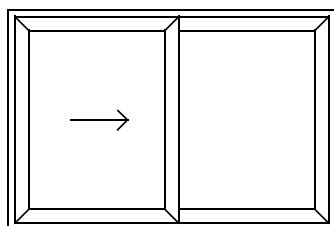

Apertura a 2 ante,
1 che scorre

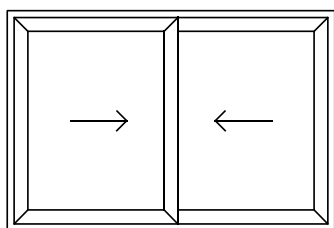

Apertura a 2 ante,
2 che scorrono

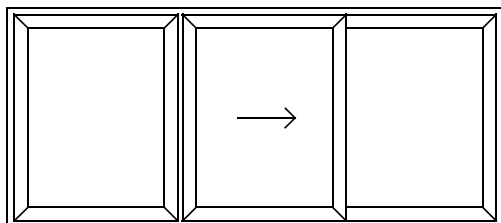

Apertura a 3 ante,
1 centrale che scorre

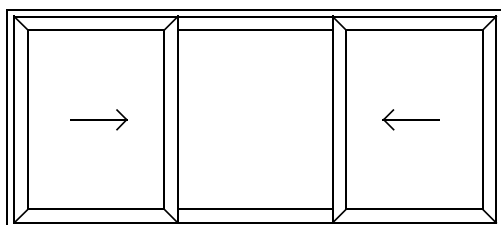

Apertura a 3 ante,
2 laterali che
scorrono

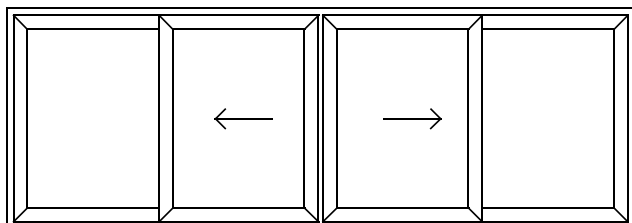

Apertura a 4 ante,
2 centrali che
scorrono

PVC

SoftSlide

D&V
SERRAMENTI



Scorrevoli

Alcune combinazioni possibili anta e telaio



SOFTSLIDE
vista interna ed esterna

Disponibile anche con soglia in alluminio.





Tabella tecnica riassuntiva

Caratteristiche anta	LISCIA
Guarnizioni	2 SPAZZOLINI
Posizione delle guarnizioni	UNA SU TELAIO LATO ESTERNO PIÙ UNA SU TELAIO LATO INTERNO
Possibile spessore del vetro	26
Tipologia di fermavetro	LISCIO
Camere del telaio - Camere dell'anta	3 - 2
Profondità di base del telaio	74
Sezioni del telaio	74 x 52
Ferramenta montata	MAICO TRICOAT-EVO
Tipi di apertura standard e relative opzioni di apertura	SCORREVOLE
Chiusura anta semifissa	ENTRAMBI SCORREVOLI
Vetrocamera standard	4/16 ARGON/33.1 BE x F 33.1/14 ARGON/33.1 BE x PF
Canalina	Warm Edge GRIGIO O NERO (SEGUE COLORE PROFILO)
Maniglia Standard	MODELLO AD INCASSO ROTO BIANCA, INOX, NERA (SEGUE COLORE PROFILO)
Coperture standard	NON PRESENTI
Soglia in alluminio	TELAIO SU 4 LATI (A RICHIESTA SOGLIA IN ALLUMINIO)
Tipologie e disponibilità colori	WS/CC/RW/GO/NB/GC
Consegna Smart	NO
Prestazioni nodo Uf	2,16